



50W恒功率 DALI-2 LED驱动器

XLG-50-DA2系列

使用手册



IS 15885



(for XLG-50I-DA2 type only)



特性:

- 恒功率模式输出
- 金属外壳设计，带功能性接地
- 内置主动式PFC功能
- Class 2电源(除了L型)
- 空载/待机功耗<0.5W
- IP67防护等级，户内户外安装均可
- 6KV/4KV雷击保护
- DALI-2最低调光亮度8%
- 印度版 (EESL) 具有输入过压保护：
能承受440VAC电压应力长达48小时
- 寿命>50000小时
- 5年保固

应用:

- LED街道照明
- LED建筑照明
- LED天井灯
- LED泛光灯
- 适用于装在Class I, Division 2类
危险地点之照明灯具

全球交易品项识别码

MW搜寻: <http://www.meanwell.com.cn/serviceGTIN.aspx>

描述:

XLG-50-DA2系列是一款50W交流变直流LED电源供应器，以恒功率输出设计为特色。此系列操作范围为90~305VAC交流电压。因具有最高可达89%之高转换效率，采用无风扇设计，可于自然风冷散热下工作于-40℃~+85℃之机壳温度范围。金属外壳以及IP67防护等级之设计，使得XLG-50-DA2对于户内或户外的应用均适用。XLG-50-DA2配备了各种功能选项，如调光方法，可以为灯具系统提供最佳的设计弹性。XLG-50-DA2具有IEC61347/GB19510.1-2015和UL8750等最新的国际安全规范证书。输出和调光线路也是符合最新的隔离设计要求，同时确保使用者和灯具系统在安装过程中的安全。

型号编码

XLG - 50 **I** - **L** - **DA2**

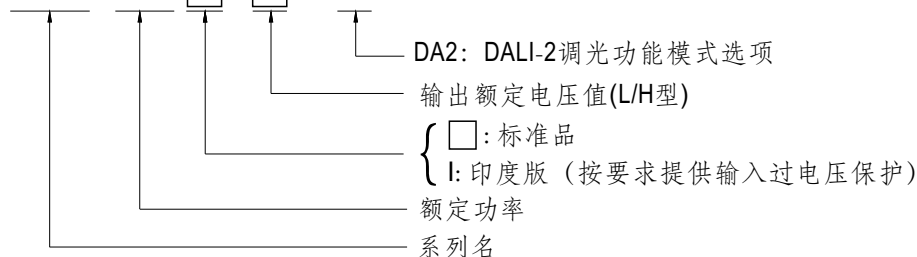

型号	功能	备注
DA2	DALI-2控制技术和恒流输出值可通过内部电位器调整	标准品

电气规格

型号	XLG-50□-L-DA2	XLG-50□-H-DA2		
输出	额定电流 (默认)	700mA	1050mA	
	额定功率	50W	50W	
	恒流范围 备注2	60 ~ 142V	27 ~ 56V	
	全功率电流范围	350~700mA	900~1400mA	
	开路电压 (最大)	160V	60V	
	电流调整范围	(通过内置电位器调整) 300~700mA 500~1400mA		
	电流纹波	最大5.0% @额定电流		
	电流精度	±5%		
	上升时间	500ms/230VAC, 1200ms/115VAC		
输入	电压范围 备注4	90 ~ 305VAC 127 ~ 431VDC (请参考"静态特性曲线")		
	频率范围	47 ~ 63Hz		
	功率因数	PF ≥ 0.97/115VAC, PF ≥ 0.95/230VAC, PF ≥ 0.92/277VAC @满载 (请参考"功率因素特性曲线")		
	总谐波失真	THD < 10% (@负载 ≥ 50%/115VAC, 230VAC; @负载 ≥ 75%/277VAC) (请参考"总谐波失真特性曲线")		
	效率 (Typ.) 备注15	90%	89%	
	交流电流	0.57A / 115VAC 0.29A / 230VAC 0.24A/277VAC		
	浪涌电流	冷启动50A(在50% Ipeak下测试twidth=350µs)/230VAC; Per NEMA 410		
	16A断路器可配置同型号电源供应器之数量	于230VAC时, 可配置7台 (B型断路器) / 12台 (C型断路器)		
	漏电流	<0.75mA / 277VAC		
	待机功耗	待机功耗<0.5W(调光关闭)(标准品)		
保护	短路保护	打嗝模式或恒流限制, 负载异常条件移除后可自动恢复		
	过温度保护	状态1: 减额至75%负载; 状态2: 减额至50%负载, 异常条件移除后可自动恢复		
	输入过压保护 备注7	320 ~ 370VAC (当输入电压超过保护电压时关断输出电压, 负载异常条件移除后可自动恢复) 能承受440Vac的输入电压应力长达48小时		
环境	工作温度	Tcase=-40 ~ +85°C (请参考"输出负载vs温度")		
	最大外壳温度	Tcase=+85°C		
	工作湿度	20 ~ 95% RH, 无冷凝		
	储存温度、湿度	-40 ~ +80°C		
	温度系数	±0.03%/°C (0 ~ 60°C)		
	耐振动	10 ~ 500Hz, 5G 12分钟/周期, X、Y、Z轴各72分钟		
安规和电磁兼容	安全规范	UL8750(type"HL"), CSA C22.2 No. 250.13-12; ENEC AS/NZS IEC BS EN/EN61347-1, BS EN/EN61347-2-13(EL) appendix J suitable for emergency installations(DC Input: 176-280Vdc) independent, AS/NZS BS EN/EN61347-2-13, BS EN/EN62384; IP67; IS 15885(Part2/Sec13)(仅 XLG-50I-DA2); GB19510.1, GB19510.14, EAC TP TC 004 认证通过		
	DALI 规范	符合IEC62386-101, 102, 207, 251, 设备类型6(DT6)		
	耐压	I/P-O/P: 3.75KVAC I/P-FG: 2.0KVAC O/P-FG: 1.5KVAC		
	绝缘阻抗	I/P-O/P, I/P-FG, O/P-FG: 100M Ohms / 500VDC / 25°C / 70% RH		
	电磁兼容发射	参数	标准	测试等级及注意
		Conducted	BS EN/EN55015(CISPR15), GB/T17743	-----
		Radiated	BS EN/EN55015(CISPR15), GB/T17743	-----
		Harmonic Current	BS EN/EN61000-3-2, GB/T17625.1	Class C @load ≥ 50%
		Voltage Flicker	BS EN/EN61000-3-3	-----
	电磁兼容抗扰度	参数	标准	测试等级及注意
ESD		BS EN/EN61000-4-2	Level 3, 8KV air; Level 2, 4KV contact	
Radiated		BS EN/EN61000-4-3	Level 3	
EFT/Burst		BS EN/EN61000-4-4	Level 3	
Surge		BS EN/EN61000-4-5	4KV/Line-Line 6KV/Line-Earth	
Conducted		BS EN/EN61000-4-6	Level 3	
Magnetic Field		BS EN/EN61000-4-8	Level 4	
Voltage Dips and Interruptions		BS EN/EN61000-4-11	>95% dip 0.5 periods, 30% dip 25 periods, >95% interruptions 250 periods	
其它	MTBF	2352.4 K hrs min. Telcordia SR-332 (Bellcore)	207.3Khrs min. MIL-HDBK-217F (25°C)	
	尺寸	105*63*30mm (L*W*H)		
	包装	0.42Kg; 24pcs/ 11Kg/0.81CUFT		

备注	1. 如未特别说明, 所有规格参数均在输入为230VAC、额定电流、25°C环境温度下进行测量。 2. 请参考"LED模块驱动方式"。 3. 误差: 包含启动误差, 线性调整率和负载调整率 4. 低输入电压情况下需减额输出, 具体请参照静态特性曲线图。 5. 启动时间是在冷机启动下测得, 频繁的开关机可能使启动时间增长。 6. 根据IEC 62386-101 / 102 DALI电源上电时和中断法规, 启动时间需要使用可以支持DALI开机功能的DALI控制器进行测试, 否则DA2型的启动时间的将超过0.5秒。 7. 输入过压保护仅限XLG-50-DA2 I系列, I系列无UL/CSA认证 8. 电源被视为一个元件与终端设备组合使用, 因为EMC受整套装置的影响, 终端设备制造商需对整套装置重新进行EMC确认。 9. 当海拔高度超过2000米(6500英尺)时, 无风扇机型环境温度依每3.5°C/1000m比例下降, 有风扇机型环境温度依每5°C/1000m比例下降。 10. 请参考明纬网站http://www.meanwell.com上的保密声明。 11. 当本系列机型的外壳最高温度点Tc低于75°C, 使用寿命大于50000小时。 12. 来自美洲地区的产品可能没有CCC标志。有关更多信息, 请联系您的明纬经销商。 13. 对于任何应用说明和IP防尘防水功能安装注意事项, 请在设计安装前参阅我们的使用手册。 https://www.meanwell.com/Upload/PDF/LED_EN.pdf 14. H机型: RCM是自愿申请, 非IC分类独立式LED电源装置, 不适用于住宅安装。 L机型: RCM来自愿性标示, 符合AS/NZS4417.1中所规定的IEC或AS/NZS标准。 15. 印度机型的效率会降低1%。 16. 这个LED电源只能在市电和LED电源之间加一个开关才能让灯具最新EIP法规要求。 ※ 产品免责声明: 详细请参阅http://www.meanwell.com.cn/serviceDisclaimer.aspx		
----	--	--	--

■ 方框图

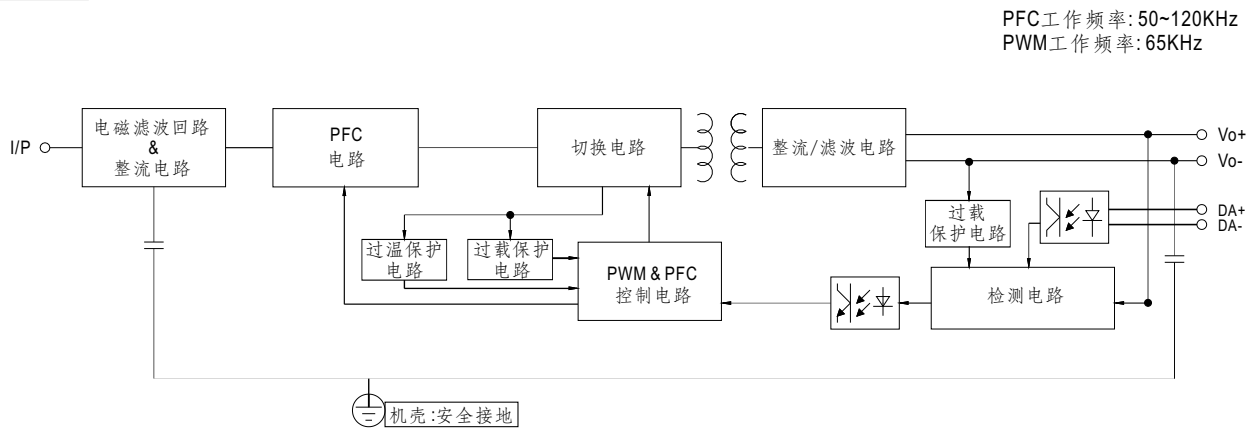

■ LED驱动方式

※I-V 工作范围

◎ XLG-50-H-DA2

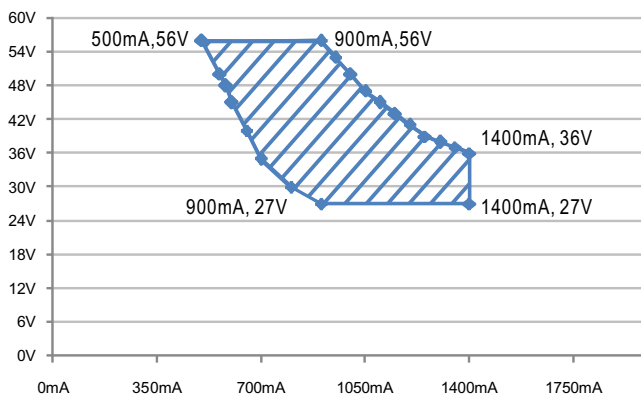

推荐工作区域

◎ XLG-50-L-DA2

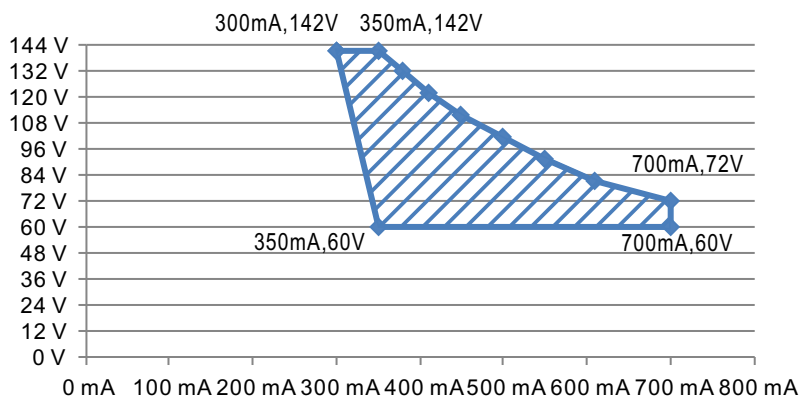

推荐工作区域

调光操作

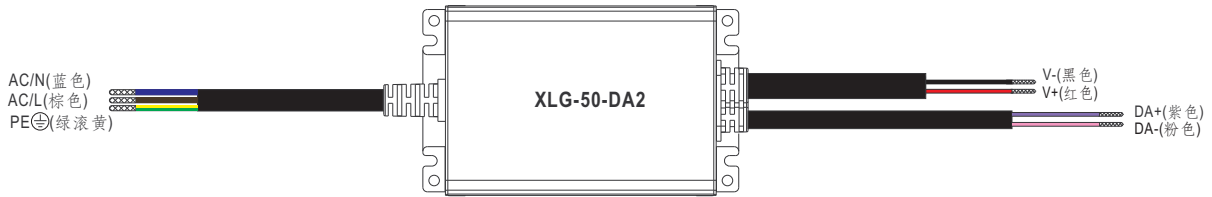

DALI 接口

- 在DA+和DA-之间应用DALI信号。
- DALI协议提供16个组、64个地址。
- 最小输出电流占空比约为8%。

输出负载vs温度

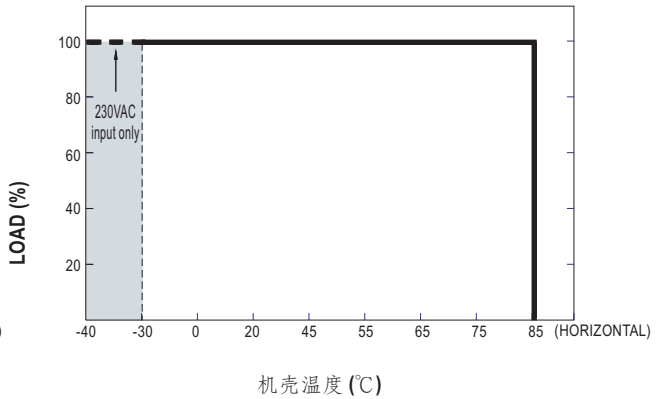
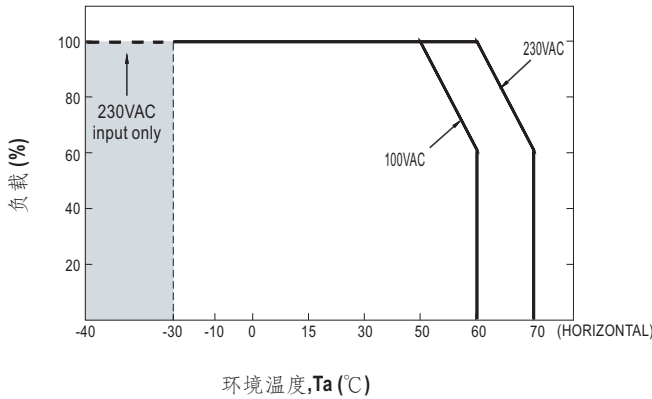

- 备注：1.在超高环境温度下，输出电流必须降额使用。
2.低于120VAC@-30°C 开机，5S内可能出现重启情况

静态特性曲线

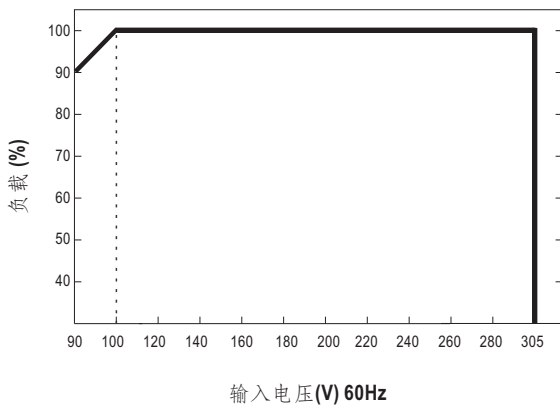

※ 低输入电压情况下需减额输出

功率因素特性曲线

※ Tcase at 75°C

恒流模式

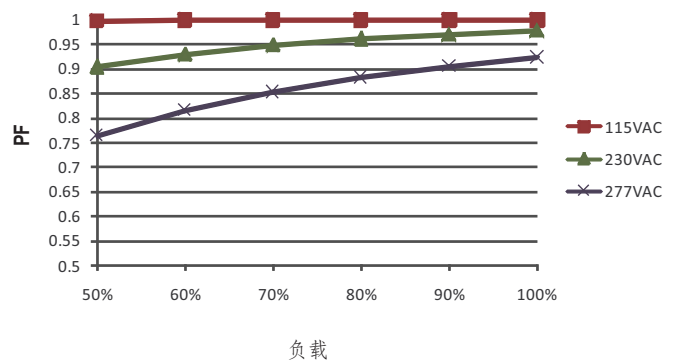

■ 总谐波失真特性曲线(THD)

※ XLG-50-H-DA2 Model, Tcase at 75°C

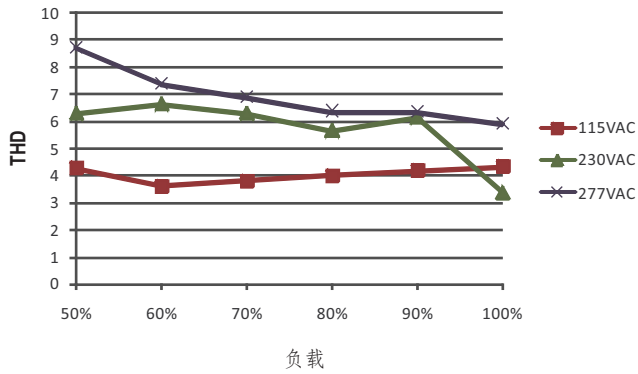

■ 效率vs 负载

在实际应用中XLG-50-DA2系列拥有高达89%的效率。

※ XLG-50-H-DA2 Model, Tcase at 75°C

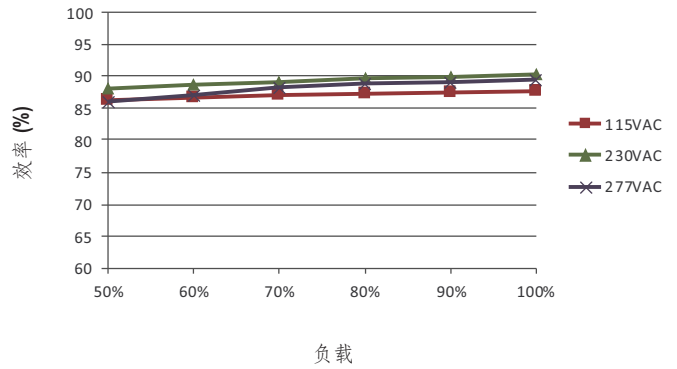

■ 寿命

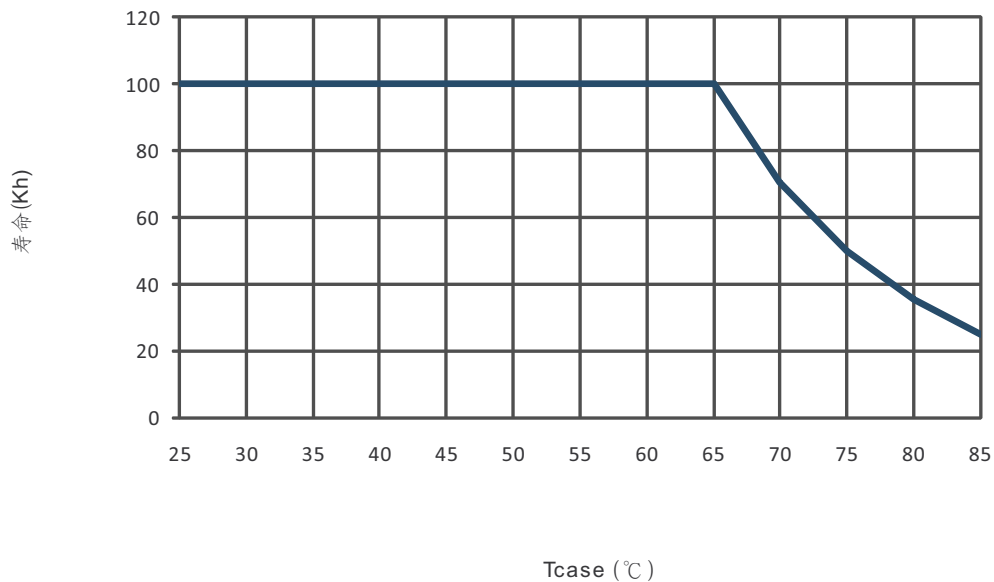

■ 机构尺寸

※ DA2型

机壳型号: 268A 单位:mm

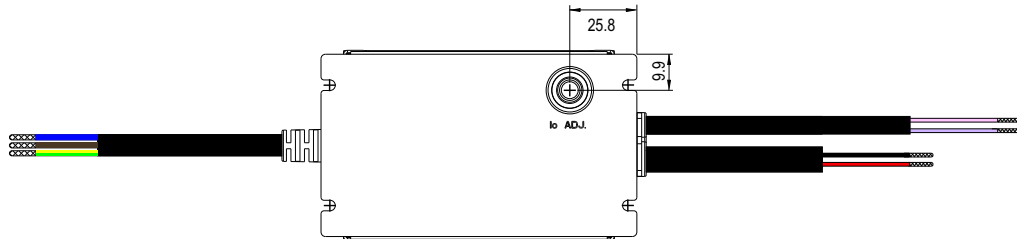
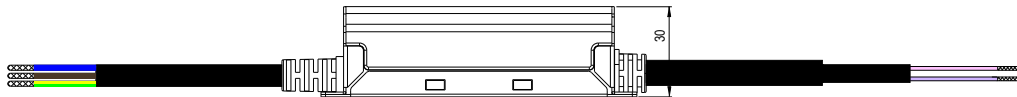
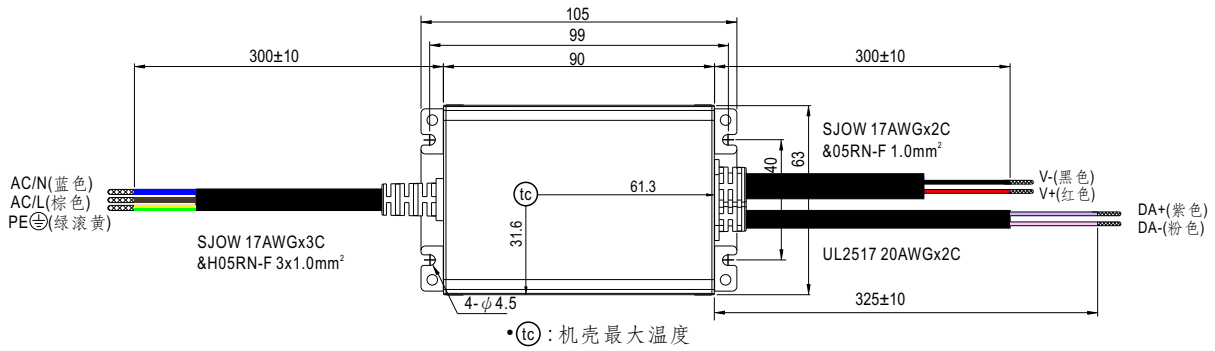

■ 推荐安装方式

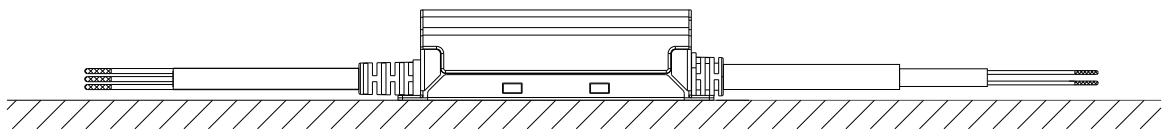

■ 安装手册

请查阅: <http://www.meanwell.com/manual.html>